

gorenje

HU

**GÁZ – ELEKTROMOS
ÜZEMŰ KOMBINÁLT TŰZHELY**



Tisztelt Vásárló!

termékünk megvásárlásával Ön a MORA termékcsalád új, modern, kombinált üzemű tűzhely tulajdonosa lett. Kívánjuk, hogy a készülék minél jobb szolgálatot tegyen Önnek. Kérjük részletesen tanulmányozza át a mellékelt útmutatót és a készüléket az itt leírtaknak megfelelően használja.

NÉHÁNY FONTOS INFORMÁCIÓ

- Ezen készülék nincs felszerelve égéstermék elvezető rendszerrel. A készüléket az érvényes előírások alapján üzemeltesse és csatlakoztassa a hálózatra. Különösen ügyeljen a helyiség szellőzési előírásaira.
- Ellenőrizze, hogy az adatok, a készülék típus- adattábláján, megegyeznek-e a háztartásában használt gázfajttal ill. a gáz elosztóhálózattal. A készülék a megfelelő gázfajttá történt gyári beállítása a típus- adattáblán szerepel.
- A készülék gyárilag földgázra (H) van beállítva (25 mbar).
- Az Ön készüléke beépítését csak erre jogosult szakember végezheti el. A szakember köteles a készüléket összeszerelni, kipróbálni minden üzemmód működését, bemutatni a készülék használatát és karbantartását, valamint tájékoztatni Önt a készülék gyúlékony oldalfalaktól való biztonsági távolságának betartásáról, és falak védelméről a megfelelő előírások szerint. (lásd még: mellékelt jótállási jegy)
- A garancialevélben jelöltesse meg az üzembe helyezés ill. más gázfajttá való átállítás dátumát.
- Földgáz üzemmódban történő használat esetén javasoljuk gáznymás szabályozó beiktatását.
- A készülék kizárólag az ételek elkészítésére és melegítésére szolgál. Nem szabad fűtőberendezésként használni, mivel életveszélyes égéstermék koncentráció alakulhat ki, valamint a készülék túlzott megterhelése annak károsodásához is vezethet. A nem rendeltetészerű használat következtében felmerült meghibásodásokra a garancia nem vonatkozik.
- Javasoljuk, hogy legalább két évente egy alkalommal ellenőriztesse le a készülék működését ill. végeztesse el a szakmai karbantartást. Ezzel megelőzheti az esetleges meghibásodást és meghosszabbítja a készülék élettartamát.
- Soha ne hajtja le a tűzhely díztetejét, amikor a gázégők még működésben vannak.
- A készülék közelében vagy annak tároló fiókjában tilos gyúlékony anyagokat tárolni.
- Gázszag észlelése esetén azonnal zárja el a gázvezeték főelzáró csapját. A készüléket újra használni csak a gázszivárgás okának kiderítése és elhárítása után (szakember által), ill. a helyiség kiszellőztetése után szabad.
- Gázkészülék használatánál meleg és nedvesség keletkezik abban a helyiségben, ahol üzemel. Biztosítsa a helyiség megfelelő szellőzését: tartsa nyitva a szellőzőnyílásokat, vagy szereljen fel mechanikus szellőzőt (páraelszívót).
- A készülék használata során biztosítani kell legalább 2 m³/h levegő cseréjét egy kW teljesítményenként számolva.
- A készülék tömítettségének kipróbálása vagy a gázszivárgás helyének megkeresése nyílt láng használata mellett, tilos!
- Amennyiben hibát észlel a készülék gáz- vagy elektromos üzemű részein, kösse le a tűzhelyet a hálózatról és hívjon ki szakembert a hiba elhárítása érdekében.
- A készülék hosszabb távú (3 napnál több) használaton kívüli helyezése esetén, zárja el a készülék előtt található főelzáró gázcsapot. Amennyiben 3 hónapnál tovább nem használja a készüléket, javasoljuk, hogy használat előtt próbálja ki a készülék minden funkcióját.
- A készülék környezetének változása esetén (festékekkel, ragasz-tóval, stb. végzett munkálatok), a készüléken el kell zárni a főelzáró gázcsapot és a készüléket le kell kapcsolni a hálózatról.
- A készüléktől 100 mm-nél kisebb távolságra (a fő hőszugárzó egység irányában számított 750 mm-re) fokozottan tűzveszélyes anyagokat elhelyezni tilos.
- Az előírások be nem tartása következtében keletkezett meghibásodásokra a gyártó nem vállal garanciát.

A TŰZHELY LEÍRÁSA ÉS FELSZERELTSÉGE

Készülék típusa	KM 444
Felszereltség - főzőlap	
Égésbiztosító	■
Nagyfeszültségű szikragyújtás	■
Mechanikus programóra	
Digitális programóra	■
Felszereltség - sütő	
Felső és alsó fűtőszál	■
Grill fűtőszál	■
Körfűtőszál	■
Ventillátor	■
Forgónyárs	

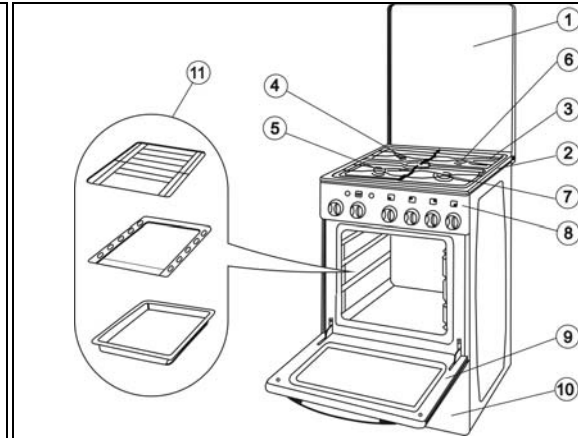

1.

1. Dízstető
2. Főzőlap
3. Kétrészes főzőrács
4. Bal hátsó közepes égő

5. Bal első kis égő
6. Jobb hátsó nagy égő
7. Jobb első közepes égő
8. Vezérlő panel

9. Sütőajtó
10. Tároló fiók
11. Tartozékok

Minőség tanúsítás

A 2/1984 (III.10.) BKM IPM együttes rendeletek értelmében, mint forgalomba hozók a közölt műszaki adatok valóságát tanúsítjuk.

Fontos figyelmeztetés: A készülék bármilyen javítása vagy karbantartása előtt mindig zárja el a gázvezeték gázcsapját és kapcsolja le az elektromos hálózatról. A készülék bekötése során a "GOMBSZ" VII. fejezete szerint kell eljárni. A készülék bekötését flexibilis csővel javasoljuk.

A TŰZHELY VEZÉRLŐPANELJE

1. Bal első égő vezérlőgomb
2. Bal hátsó égő vezérlőgomb
3. Jobb hátsó égő vezérlőgomb
4. Jobb első égő vezérlőgomb
5. Nagyfeszültségű szikragyújtó gomb
6. Termosztát kontrollámpa

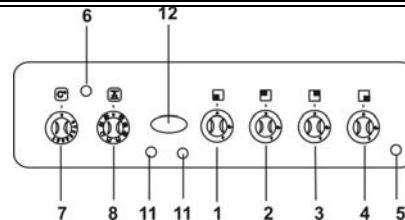

2.

7. Sütőtermosztát
8. Sütőfunkció kapcsoló
9. -
10. Digitális programóra
11. Digitális programóra kezelő gombok

A KÉSZÜLÉK ELSŐ HASZNÁLATA

Használat előtt távolítsa el a készülékről az összes csomagolóanyagot. Ezek többsége újrahasznosítható, ezért, vagy adja le a legközelebbi MÉH telepen vagy az előírások szerint semmisítse meg őket. Bizonyosodjon meg arról, hogy a tűzhely vezetéke vagy más készüléké nem érintkezik a főzőlappal, sütőajtóval, sem a készülék egyéb részeivel.

A készülék helytelen használata által okozott balesetekér a gyártó nem felel.

A SÜTŐ

- Sütő szabályozó gombját kapcsolja a "felső és alsó fűtőszál" állásba. A termosztátot állítsa 250°C-ra és a sütőt hagyja működésben csukott ajtónál 1 órán keresztül. Biztosítsa a helyiségben a megfelelő szellőztetést.
- Kisgyermekes családok részére lehetőség van un. biztonsági speciális sütőajtó beszerzésére. További információért érdeklődjének forgalmazónál.

A KÉSZÜLÉK HASZNÁLATA

FIGYELEM:

- A készüléket a használati útmutatóban leírtak alapján csak felnőttek használhatják. Tilos gyermekeket felügyelet nélkül hagyni az üzemben lévő készülék mellett. A készülék folyamatos felügyeletet igényel.
- A lapostepsi max. 3 kg-ig lehet terhelve, amikor a sütőkamra síneibe van helyezve. A sütőrács a tepsivel max. 7 kg-ig terhelhető.
- A dísztetőt soha ne hajtásák le míg a gázégők üzemben vannak.

A GÁZÉGŐK BEGYÚJTÁSA A NAGYFESZÜLTSGŰ SZIKRAGYÚJTÓ SEGÍTSÉGÉVEL.

Enyhén nyomják be a vezérlőgombot és fordítsák el balra a "maximális teljesítmény" állásba. (4.sz. ábra) A másik kezükkel nyomják meg a nagyfeszültségű gyújtás gombját, ill. az integrált gyújtással felszerelt készülékeknél ütközésik nyomják be a vezérlőgombot és tartásák benyomva amíg a szikra nem gyújtja be az égőt.

MEGJEGYZÉS:

A gázégő begyújtása után tartásák a vezérlőgombot még cca. 5 mp-ig benyomva, hogy az égésbiztosító érzékelője felmelegedjen. A láng esetleges elalvásakor az égésbiztosító érzékelője lehül és automatikusan elzárja a gázcsapot a vezérlőgomb állásától függetlenül.

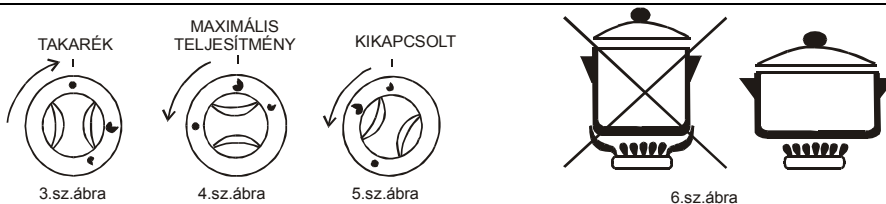

A FŐZŐÉGŐK ELZÁRÁSA

Fordítsák el a megfelelő vezérlőgombot a "Kikapcsolt" állásba. Ellenőrizték, hogy a láng elaludt-e. (5.sz. ábra)

FŐZÉS

A főzéshez alacsonyabb és szélesebb edényeket használjon. Ügyeljen arra, hogy az égő lángja az edény alját melegítse és ne érjen túl az edény szélén (6.sz. ábra).

A főzőlapon különböző méretű égők találhatók. A gázfogyasztás tökéletes (gazdaságos) kihasználtsága szempontjából a következő átmérőjű edényeket javasoljuk: kicsi égőre 130 - 160 mm \bar{r} , közepes égőre 160 - 220 mm \bar{r} , nagy égőre 220 - 280 mm \bar{r} .
Égőteljesítmény (láng nagysága) a csappal "maximális teljesítmény" (4.sz. ábra) és "takaréék" (3.sz. ábra) fokozatok között állítható. "TAKARÉK" fokozat elérése érdekében fordítsa a gombot bal szélső állásba. Miután az étel formi kezdett, csökkentse a teljesítményt olyan értékre, amely még elegendő arra, hogy az ételt forrásban tartsa.

A SÜTŐ

A SÜTŐ BELSEJE.

SÜTŐ BELSŐ TERE

A sütő préselt oldalán három sín található ami a rács betolására szolgál.

SÜTŐ BELSŐ TERE

A sütő belseje egyenes oldalú kivitelezésű, amelynek oldalán tepsi tartó sín található a tartozékok behelyezésére.

Sütő kialakítható katalitikus öntisztító betéttel, ami a sütés közbeni zsíros szennyeződés leégésére szolgál. A zománcozott ventilátor borító is öntisztítóval van ellátva.

Katalitikus betét beszerelhető a tepsi tartó sín alá .

2479 típusnál ventilátor és a körfűtőszál hátul a burkolat alatt van elhelyezve. A rács elhelyezését lásd a sütés/grillezés táblázatot.A sütő felső részén sütő és grillszál található az alsó részén a sütőszál.







A SÜTŐ BE- ÉS KIKAPCSOLÁSA

A sütőszabályozó kapcsolóval válassza ki a szükséges sütési üzemmódot. A gombot mindkét irányba lehet forgatni. A termosztát gombbal válassza ki a az étel elkészítéséhez szükséges hőmérsékletet (50 - 250 °C).

A termosztát szabályozó gombot csak jobbra forgassa (magasabb hőmérséklet beállítása). Balra forgatásával a hőmérséklet csökken. A termosztát szabályozó gombot csak ütközésig lehet forgatni. Erőltetése sérüléshez vezethet.

A SÜTŐ PRÉSELT OLDALÁN HÁROM SÍN TALÁLHATÓ AMI A RÁCS BETOLÁSÁRA SZOLGÁL.

FUNKCIÓ LEÍRÁSA

	Sütő külön megvilágítása. Az izzó világít minden sütőfunkció beállításánál.
	Statikus melegítés a felső és alsó fűtőszál segítségével. A termosztát hőmérséklete állítható 50 °C - 250 °C - között.
	Grillezés infravörös sugárzású szál segítségével. A termosztát a maximális hőmérsékletre van állítva.
	Felső és alsó fűtőszál által adott meleget a ventilátor osztja szét, mely egyenletes meleget biztosít a sütőben. A termosztát hőmérséklete állítható 50°C - 250°C- között. Megjegyzés: Az üzemmód a tepsi alatt és felett egyforma hőmérsékletet biztosít.
	Grillezés ventilátor használata mellett.A levegő áramlása következtében a hőmérséklet a sütő felső részében magasabb (sütőrács vagy tepsi felett). A termosztát hőmérséklete állítható 150°C - 250°C.Megjegyzés: Ez az üzemmód terjedelmes húsok sütésére ill. grillezésére alkalmas magasabb hőmérsékleten.
	Ventilátor a fűtőszál bekapcsolása nélkül, a termosztát nem működik. A ventilátor működésével a sütőben intenzív levegőáramlás van. Megjegyzés: Ez az üzemmód ételek felengedésére alkalmas.

JAVASLATOK ÉS TANÁCSOK

Tájékoztató jelleggel közöljük az egyes hőmérséklet tartományok felhasználhatóságát.

50 – 70 °C - szárítás

180 - 220 °C – tésztasütés (2455 típusnál 160 – 180 °C) *

80 - 100 °C - sterilizálás

220 - 250 °C - hússütés

130 - 150 °C - párolás

Természetesen a pontos sütési idő és hőmérséklet beállításához egyéni gyakorlat kell. Egyes ételfajták megkívánják a sütő előmelegítését (kelt tészták stb.), míg másoknál ez nem szükséges. Amíg a sütő nem éri el a beállított hőmérsékletet, a termosztát kontroll lámpája világít. Amikor túllépi, a termosztát lámpa elalszik. A sütőrácsot általában az alulról számított 2. sínbe helyezze el. Sütés alatt a sütőajtót minél kevesebbet nyitogassa, hogy ne zavarja a levegőáramlást és ne hosszabbítsa a sütés időt és az étel is leéghet.

THERMO-CONTROL

A tűzhely kiegészíthető egy ún. THERMO-CONTROL matricával. Ez egy kör alakú fekete matrica, melyet a sütőajtó üvegének bal felső sarkába ragasztható. A THERMO-CONTROL matrica a sütőajtó felületének hőmérsékletét mutatja a készülék kikapcsolása után.

LEÍRÁS ÉS MŰKÖDÉS:

- THERMO-CONTROL matrica a sütőajtó üveg felületi hőmérsékletére reagál.
- Amennyiben a felületi hőmérséklet meghaladja a cca 50 C-ot egy piros „HOT „ (FORRÓ) felirat jelenik meg egy világos háttérben.
- A felületi hőmérséklet 50 C alá csökken a „HOT„ (FORRÓ) felirat eltűnik és a THERMO-CONTROL matrica eredeti színét mutatja.

ÉTELEK GRILLEZÉSE

Csukott sütőajtónál grillezzen. A sütőrácsot az étel súlyától és fajtájától függően helyezze el. (7.sz. ábra)

VIGYÁZAT:

grillezésnél a sütőajtó felforrósodik, ügyeljen a gyermekekre.

GRILLEZÉS SÜTŐRÁCSON

1. Nyissa ki a sütőajtót
2. Helyezze a rácsra az ételt
3. Helyezze a rácsot a sínbe úgy, hogy a kevésbé rácsozott része elől legyen
4. A sütőaljra vagy a rács alá tegyen tepsit, hogy felfogja a csöpögő zsírt

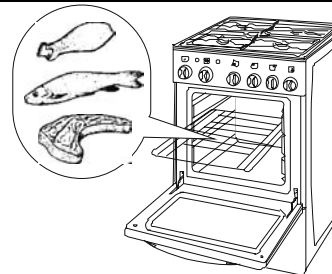

A SÜTŐ VEZÉRLÉSE DIGITÁLIS PROGRAMÓRA SEGÍTSÉGÉVEL

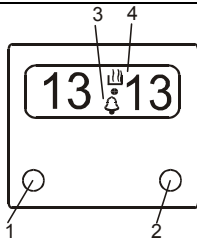

A digitális programóra (programozható időkapcsoló) a sütő ki ill. bekapcsolására szolgál az előre beállított idő alapján. A programóra be ill. kikapcsolását a az edény szimbólum jelzi a displayen. Az idő kijelzője folyamatosan világít. Áramkimaradás esetén a programóra nem működik, ilyenkor folyamatosan villog a következő jel: 0.00. Ebben az esetben az órát ismételtelen be kell állítani.

1. Bal nyomógomb
2. Jobb nyomógomb
3. Csengő szimbólum
4. Sütés szimbólum (edény)

A SÜTŐT KÉT KÜLÖNBÖZŐ ALAPBEÁLLÍTÁSSAL TUDJÁK ÜZEMELTETNI:

1. A digitális programóra használata nélkül (ebben az esetben a displayen az edény szimbólumnak kell világítania – amennyiben nem világít, nyomják meg egy pillanatra bármelyik nyomógombot, mivel enélkül a sütő nem működik.).Ekkor a sütőt csak a két sütővezérlő gombbal – üzemmódvezérlő ill. a termosztát vezérlőgombbal tudják működtetni. Ha így kívánják használni a tűzhelyet ugorják át a követ kezdő részt.
2. A digitális programóra használatával (a következő leírás alapján). A hőmérséklet és az üzemmódot a hagyományos sütő vezérlőgombokkal tudják beállítani.

A SÜTÉSI IDŐ BEÁLLÍTÁSA:

1. Bármely gomb megnyomásával megjelenik az edény szimbólum és bekapcsol a programóra.A sütő csak a termosztát és üzemmód vezérlő gomb megfelelő beállításával működik.
2. A jobb oldali gomb megnyomásával a 0.00 érték jelenik meg majd ismételt megnyomásával (7másodpercen belül) megjelenik a csengő szimbólum és a 0.10 időérték (10 másodperc). A bal és jobb oldali gombok segítségével beállítjuk a szükséges időt 10 másodpercenként ill. percenként és 10 másodpercenként (max. 99 perc és 50 másodperc – 99.50). A jobb nyomógomb lenyomásakor az érték nő a bal oldali használatakor pedig csökken.
3. Az üzemmód a beállítást követően 7 másodpercen belül aktiválódik. Ebben az állásban marad és a beállított időérték folyamatosan csökken a displayen, amíg nem kapcsol le a programóra, miután elérte a 0.00-ás értéket és hangjelzést adott.
4. Amennyiben időközben szeretné módosítani a beállítást , a jobb- ill. baloldali nyomógomb segítségével teheti meg.
5. Az üzemmódot a baloldali nyomógombbal a 0.00 értékre történő állításával lehet leállítani.

A PONTOS IDŐ BEÁLLÍTÁSA:

1. A programóra csatlakozásával a displayen a 0.00 érték villog.
2. Mindkét gomb egyszeri rövid egyidejű megnyomásával (megjelenik az edény szimbólum és bekapcsol a programóra) a perc állító gombok nyomogatásával beállítható az idő. A jobb oldali nyomógombbal az érték növekszik, a baloldallal pedig csökken. Amennyiben tovább tartjuk a gombot benyomva (legalább 4 másodpercig), a számlálás felgyorsul.
3. Amennyiben csak az óra értékét szeretné megváltoztatni, és a percét nem, nyomja be mindkét gombot legalább 7 másodpercre. Amint a display villan, meg lehet változtatni az óra értékét. Ez a nyári ill. a téli időszámítás átállításánál lehet hasznos.
4. Amikor a programórát ki szeretné kapcsolni, kétszer kell megnyomni a jobboldali gombot (első lenyomásakor a 0.00 érték jelenik meg, a második alkalommal egy csengő szimbólum és a 0.10 – tehát 10 másodperc jelenik meg). A baloldali gomb megnyomásával a programóra kikapcsol, a displayről eltűnik a harang és az edény szimbólum, és megjelenik a 0.00. 7 másodperc elteltével ismét megjelenik az óra.

HANGSZÍN ÁLLÍTÁSA:

1. A baloldali gomb megnyomásával (óra beállítás után) lehet kiválasztani a megfelelő hangszínt, 3 lehetséges állás közül.(hangerőt nem lehet állítani)
2. A beállított hangszín értéket a programóra megjegyzi a legközelebbi változtatásig, ill. a hálózatról történő lekapcsolásig, mikor visszaáll a legmagasabb hangszínre.

MEGJEGYZÉS:

Bármilyen változtatás után várjanak min. 7 mp-et, hogy a módosítás rögzüljön.

A KÉSZÜLÉK KARBANTARTÁSA ÉS TISZTÍTÁSA

A készülék tisztításakor az alábbiak szerint járjanak el:

- 1.Zárja el a főelzáró gázcsapot, kapcsolja le az el. főkapcsolót.
- 2.A vezérlőgombokat állítsa "ZÁRT" állásba.
- 3.Várja meg míg a tűzhely lehül.

ZOMÁNCOZOTT FELÜLETEK

A készüléket nedves törölkendővel vagy szivaccsal tisztítsa meg. A zsíros szennyeződést meleg vízzel és speciális tisztítószerrel tudja eltávolítani. Soha ne használjon agresszív tisztítószereket, amelyek a zománc és más anyagok felületén karcolódást és eltávolíthatatlan nyomokat okozhatnak.

FŐZŐLAP

Emelje ki a rácsokat és egyesével mossa el őket, vagy helyezze be mosogató gépbe. Megtisztításuk után helyezze őket vissza a helyére. Égőket (fedél, lángelosztó) emelje ki a főzőlappól és áztassa 10 percig meleg tisztítószeres vízben. Utána gondossal szárítsa meg és győződjön meg arról, hogy az égőfejek nyílásai mindenmely szennyeződéstől és lerakódástól mentesek. Tisztítás után az égőfejeket összeszereljük.

FIGYELMEZTETÉS:

A lángelosztók alumínium öntvényből készülnek, ezért nem javasoljuk őket mosogatógépben tisztítani.

A SÜTŐ

A sütőt sütőtisztító szerrel tisztítsa. A sütőben ne kaparják éles tárgyakkal a ráégett ételmaradékokat, hanem inkább próbálják meg óvatosan leáztatni őket, vagy vizes kefével eltávolítani. Utána mindig töröljék szárazra a felületet.

Javasoljuk, hogy időnént ellenőrizze le, hogy a termosztát érzékelője nem szennyeződött-e erősen. Az érzékelő a sütő jobb oldalán középen található.

A sütő tartozékait mosószeres vízben mossa le, vagy mosogatógépben.

SÜTŐ VILÁGÍTÁS IZZÓCSERÉJE

- Győződjön meg róla, hogy a készülék kikapcsolt állapotban van-e.
- Az izzó védőfedelét balra történő forgatással távolíthatják el.
- Cseréljék ki a kiégett izzót.
- Fordított sorrendben helyezték vissza a védőfedelelet.

MEGJEGYZÉS:

Világításhoz használjon T 300 °C, E 14, 230 V ~ , 15 W-os izzót.

1. Menetes üvegfedél
2. Izzó
3. Foglalat
4. Sütő hátfal

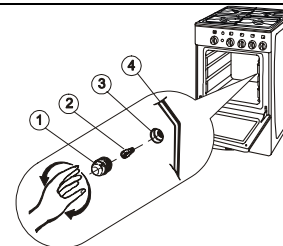

REKLAMÁCIÓ

A garanciális időben előforduló meghibásodásokat ne próbálják meg elhárítani. A hibát a garanciális szervíz köteles elhárítani, aki üzembehehvezte az készüléket. Felhívjuk figyelmüket, hogy a készüléket csak szakember helyezheti üzembe. A garanciális szervizek jegyzékét a csomagolásban található országos szervizlista tartalmazza. Szabályosan kitöltött jótállási jegy nélkül a reklamáció érvénytelen.

CSOMAGOLÁS FELHASZNÁLÁSA ÉS MEGSEMISÍTÉSE

hullámkarton, csomagoló papír	- MÉH-nek való eladás - papír gyűjtő konténerbe
fa talpazat	- más hasznosítás - kijelölt szeméttelrepre
műanyag fóliák, tasakok	- műanyaggyűjtő konténerbe

KÉSZÜLÉK MEGSEMISÍTÉSE AZ ÉLETTARTAMA LEJÁRTA UTÁN

Mivel a készülék olyan értékes anyagokat tartalmaz, amelyek újrahasznosíthatóak, a készüléket MÉH-be vagy kijelölt szemétygyűjtő telepre ajánlatos elszállítani.



Ez a készülék az elhasznált villamossági és elektronikai készülékekről szóló 2002/96/EK irányelvnek megfelelő jelölést kapott. Ez az irányelv a már nem használt készülékek visszavételének és hasznosításának EU-szerte érvényes kereteit határozza meg.

A KÉSZÜLÉK BEÜZEMELÉSE ÉS BEÁLLÍTÁSA

A készüléket csak szakember üzemelheti be. Szakember köteles a készüléket elhelyezni, beállítani.

A készülék bekötése során a "GOMBSZ" VII. fejezete szerint kell eljárni.

A készülék bekötését flexibilis csővel javasoljuk.

A készülék beüzemelése során a következő lépéseket kell elsősorban betartani:

- gáztömrségi vizsgálat
- gázégők működési próba, gázégők összeszerelésének ellenőrzése (primér levegő, tartalék teljesítményszükséglet, termoelektro biztosíték, gyújtás)
- készülék minden funkciójának ellenőrzése
- készülék minden funkciójának bemutatása, ill. a vevő tájékoztatása a készülék használatáról, karbantartásáról.

A KÉSZÜLÉK ELHELYEZÉSE

A készülék beállítását két bútor közé a fent említett szabályok szerint kell elvégezni. A készüléket az általános körülmények között önálló konyhaszekrények közé lehet elhelyezni, ahol a helység minimális területe legalább a 20 m³-t. Kisebb helyiségekben (min. 15 m³) megfelelő levegőáramlást (pl. páraelszívó), ill. szellőztetést kell biztosítani. A készüléket bármilyen hőálló talajra lehet állítani.

A készülék a falak, ill. bútor biztonságos távolsága betartására a vonatkozó MSZ szabályai az irányadók. A készülék mögötti hátsó falnak is hőálló anyagból kell lennie (hőállóság min. 100 °C).

1. A falakhoz való állításnál a "B" égési fokozatú – nem könnyen égő, "C1" égési fokozatú – nehezen égő, "C2" égési fokozatú – közepesen égő, "C3" égési fokozatú – könnyen égő, a következő táblázatban felsorolt biztonsági távolságok szerint kell eljárni.
2. "A" égés fokozatú falakhoz a készülék hézag nélkül beállítható.
3. "B", "C1", "C2", "C3" égés fokozatú falakhoz abban az esetben lehet beállítani a készüléket, ha a bútoroldalakat befedi hőálló anyaggal (pl. Al fólia), melyek biztosítják, hogy a hőmérséklet nem haladja meg a 100 °C-t (a készülék azon részeire vonatkozóan, amelyek a főzőlap szintje alatt vannak).

***A díszítő nélküli tűzhely elhelyezése úgy történjen, hogy a hátoldal gyúlékony anyaggal ne érintkezzen.**

A készülék beállítását két bútor közé a fent említett szabályok szerint kell elvégezni. A készüléket az általános körülmények között önálló konyhaszekrények közé lehet elhelyezni, ahol a helység minimális területe legalább a 20 m³-t. Kisebb helyiségekben (min. 15 m³) megfelelő levegőáramlást (pl. páraelszívó), ill. szellőztetést kell biztosítani. A készüléket bármilyen hőálló talajra lehet állítani.

A készülék a falak, ill. bútor biztonságos távolsága betartására a vonatkozó MSZ szabályai az irányadók. A készülék mögötti hátsó falnak is hőálló anyagból kell lennie (hőállóság min. 100 °C).

„X” - minimális távolság 750 mm, nagyobb távolság a páraelszívó gyártó ajánlása szerint

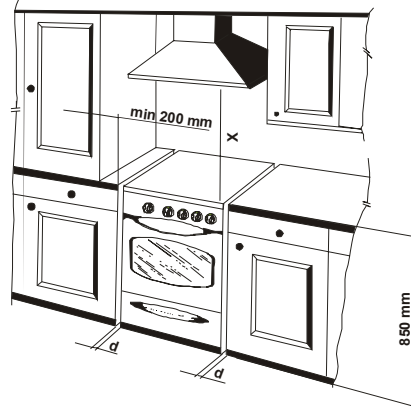

A TŰZHELY CSATLAKOZTATÁSA

GÁZVEZETÉKRE

A készüléket csak szakember csatlakoztathatja a gázvezetékre. Gázvezetéket a készülék jobb oldalára lehet csatlakoztatni. A gáz bekötő csőre elzáró csapot kell a készülék elé szerelni. Amennyiben a készülék 10 kg-os propán-bután palackról működik, javasoljuk, hogy a palackot biztonságos távolságra helyezze el a hőforrásától, hogy a palack felületi hőmérséklete ne lépje túl a 40 °C-ot.

FIGYELMEZTETÉS:

A készülék gázvezetékekkel való szereléskor (pl. gázelosztóra való csatlakozásnál), mindig olyan szerszámot használjon, amely megtartja a készülék gázvezeték végét, hogy az ne deformálódjon.

G 20, G 25.1 FÖLDGÁZRA TÖRTÉNŐ CSATLAKOZTATÁS

Csatlakoztatást az előírások szerint kell elvégezni.

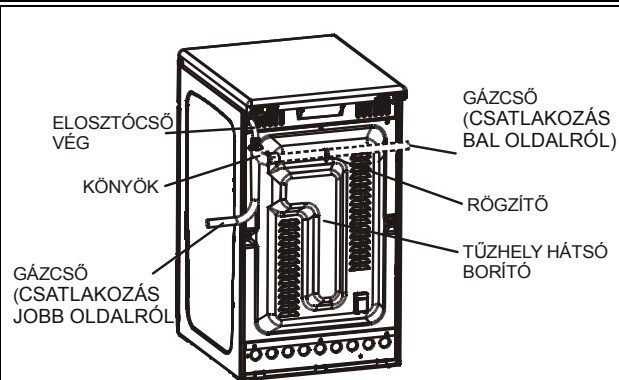

G 30 PROPAN-BUTÁN GÁZRA TÖRTÉNŐ CSATLAKOZTATÁS

A készülék gázvezeték végére G 1/2" való rákötést cső és csőtoldalék segítségével alakítjuk ki, melyek a készülék tartozékai. Csatlakoztatást előírások szerint kell elvégezni.

FLEXIBILIS CSŐVEL VALÓ CSATLAKOZTATÁS

1000 mm hosszú csövet javasolunk használni.

A csövet csatlakoztassa a 1/2" gázvezeték végébe.

FONTOS FIGYELMEZTETÉS

A tűzhely bekötésénél szükséges a gázcsövet a hátsó falon kiképzett nyílásba rögzítetten felhelyezni "pattintani" a rögzítő bilincsel.

A rögzítő bilincs a tűzhely tartozéka.

AZ EL. HÁLÓZATRA TÖRTÉNŐ CSATLAKOZTATÁS:

Az elektromos hálózatra történő csatlakozást a készülékhez mellékelt biztonsági földelt dugvillával ellátott csatlakozó kábellel lehet végrehajtani. A csatlakozó kábel sérülése esetén azt azonnal cserélni kell.

A TŰZHELY ÜZEMBE HELYEZÉSE

Az üzembe helyezést csak szakember végezheti el. A beüzemelés dátumát fel kell tüntetni a garancia jegyen.

Az elektromos bekötés során ügyeljenek arra, hogy a csatlakozó kábel ne érintse a tűzhely esetleges forró részeit, ne keresztezze a gázegőket, hogy elkerüljék a kábel sérülését és a balesetveszélyt.

FŐZŐÉGŐ BEÁLLÍTÁSA

Égő	Kicsi	Közepes	Nagy
Teljesítmény [kW]	1,00	1,75	2,70
Földgáz H (G 20) nyomás 25 mbar			
Fűvókaátmérő [mm]	0,68 X	0,92 Z	1,06 Y
Földgáz S (G 25.1) nyomás 25 mbar			
Fűvókaátmérő [mm]	0,72 F1	0,94 Y	1,20 F2
Propán-bután (G 30) nyomás 30 mbar			
Fűvókaátmérő [mm]	0,50	0,65	0,81

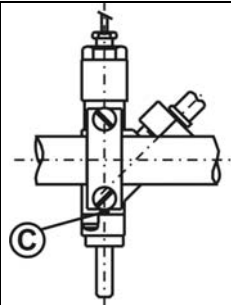

„TAKARÉK” teljesítmény beállítása
 Minimális gázteljesítmény helyes állításához a belső láng kúpja 3 - 4 mm magasságú legyen. Ellenkező esetben, miután leveszi a csapgombot, a „G” jelű csavar becsavarozásával ill. kicsavarozásával, csökken, vagy nő a láng.
 A beállítást akkor végezheti el, amikor a csap minimum állásban van. PB „Takarék” teljesítmény beállításánál a „C” jelű csavart hajtja be egészen a végső állásba.

KÉSZÜLÉK ÁTALAKÍTÁSA MÁS GÁZFAJTÁRA

A készülék, melyet Ön megvásárolt, gyárilag „H” földgáz üzemmódra van beállítva. Amennyiben a készüléket propán-butánra, vagy „S” gázra óhajtja átalakítani, forduljon szakemberhez.

Átalakítás céljából a készülékhez fűvóka garnitúra van mellékelve.

A készülék átalakítását a garanciajegyen igazoltassa. Igazolás hiányában

A garanciális javítás iránti igényét érvényesíteni nem lehet.

ÁTALAKÍTÁS SORÁN AZ ALÁBBIKAT SZÜKSÉGES VÉGREHAJTANI:L

- Minden égőfej esetén fűvóka csere
- minimális teljesítmény („TAKARÉK”) állítása
- gáznyomás szabályozó állítása, ill. cseréje, amennyiben a bevezető csövön található
- az átalakítást igazoló címkét a készülékre felragasztani
- átállítást a garanciajegyre igazolni.

A KÉSZÜLÉK MAGASSÁGÁNAK BEÁLLÍTÁSA

A készülék vízszintes fekvésének beállítását négy állítócsavar segítségével végezhetik el, melyek a készülék tartozékai.

Kiemeljük a fiókot a tűzhelyből

- A tűzhelyet az oldalára döntjük
- A négy erre kiképzett nyílásba behelyezzük az anyákat, majd enyhén becsavarjuk a csavarokat
- A tűzhelyet felállítjuk, majd a csavarok segítségével belülről a tárolóterben vízszintes helyzetbe állítjuk

MEGJEGYZÉS:

A készülék magasságának állítása nem szükséges, amennyiben a tűzhely vízszintesen áll, és az elhelyezése ezt nem igényli.

GÁZFOGYASZTÁS ÉS TELJESÍTMÉNY

A fogyasztási adatokat 15 °C-os 1013 mbar nyomású száraz gáz alkalmazás során mértük.

Égő	H gáz	S gáz	PB	Teljesítmény	Takarék teljesítmény max.
	dm3.h-1	dm3.h-1	g.h-1	kW	kW
Bal első	95	111	73	1,00	0,36
Bal hátsó	167	194	127	1,75	0,36
Jobb hátsó	257	299	197	2,70	0,58
Jobb első	167	194	127	1,75	0,36

Gázfajta	Gáznyomása (mbar)
H gáz (G 20)	25
S gáz (G 25.1)	25
Propan-butan (G 30)	30

MŰSZAKI ADATOK

Készülék típusa	KM 444
Paraméterek – Magasság / Szélesség / Mélység	850 / 500 / 605 mm
Főzőlap Gázfogyasztás főzőlap	
Bal hátsó közepes égő	1,75 kW
Bal első kicsi égő	1,0 kW
Jobb hátsó nagy égő	2,7 kW
Jobb első közepes égő	1,75 kW
Sütő	
Felső	0,75 kW
Alsó fűtőszál	1,1 kW
Grill fűtőszál	1,85 kW
Körfűtőszál	-
Ventillátor	30 (35) W
Világítás	15 W
Min./max. Sütő hőmérséklet	50 / 250 °C
Elektromos bekötés	230 V ~
Össz elektromos teljesítmény	1,91 kW
Készülék kategóriája	II 2HS3B/P

MEGJEGYZÉS:

A gyártó a termék fejlesztése és módosítása következtében felmerülő apróbb változtatások jogát fenntartja.

gorenje